

Drainagerohre

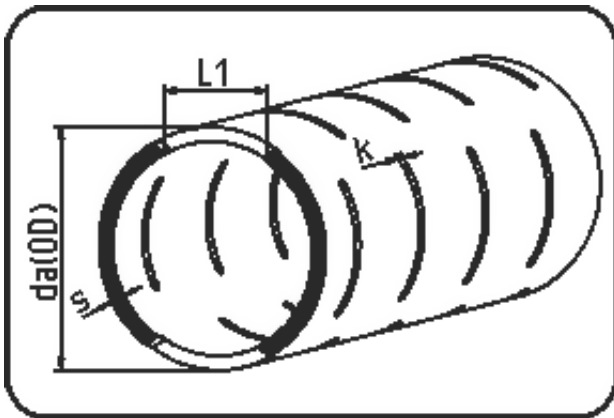

Code: 733

- Drainagerohr 12m
- voll geschlitzt
- extrudiert+geschlitzt
- PE 100 schwarz

Keine Lagerware - Verfügbarkeit auf Anfrage.

Dimension	Code	Detail	Gewicht
140	25.733.0140.17	140X8,3 SDR17 ISO S-8	3.50

	Einheit	Nominale	Tol+	Tol-
da(OD)	mm	140	0.40	0.00
L1	mm	57	4.50	4.50
s	mm	8,3	0.70	0.00
K	mm	3/4/6/8/10	8.00	6.50