

Drainagerohre

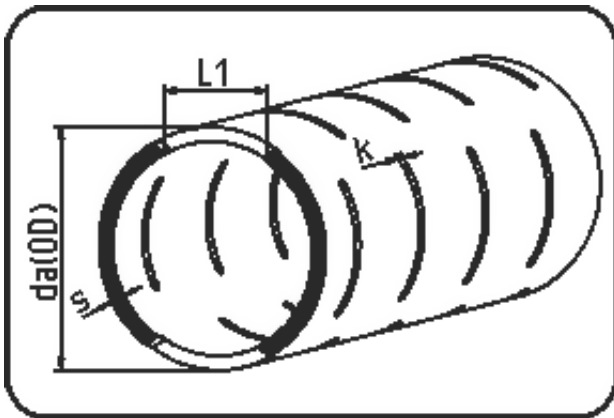

Code: 733

- Drainagerohr 12m
- voll geschlitzt
- extrudiert+geschlitzt
- PE 100 schwarz

Keine Lagerware - Verfügbarkeit auf Anfrage.

Dimension	Code	Detail	Gewicht
125	25.733.0125.17	125X7,4 SDR17 ISO S-8	2.79

	Einheit	Nominale	Tol+	Tol-
da(OD)	mm	125	0.80	0.00
L1	mm	57	4.50	4.50
s	mm	7,4	0.80	0.00
K	mm	3/4/6/8/10	8.00	6.50