

Rohre

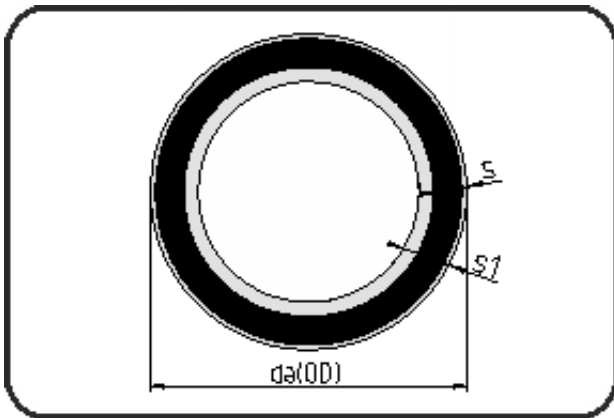

Code: 3M.705

- Minline II Rohr 5m
- weiße Signalschicht und Abrasionslayer
- extrudiert
- PE-RC Minline II

Keine Lagerware. Fittings auf Anfrage.

Dimension	Code	Detail	Gewicht
450	3M.705.0450.11	450x40,9 SDR11 ISO S-5	59.90

	Einheit	Nominale	Tol+	Tol-
da(OD)	mm	450	2.70	0.00
s	mm	40,9	4.20	0.00
s1	mm	46,9	5.30	0.00